

Gemaakt met Inroplus. Aan deze tekening kunnen geen rechten worden ontleend. Maten zijn ca. maten.

Renvooi



Plafondlichtpunt



Schakelaar 1050 mm + vloer

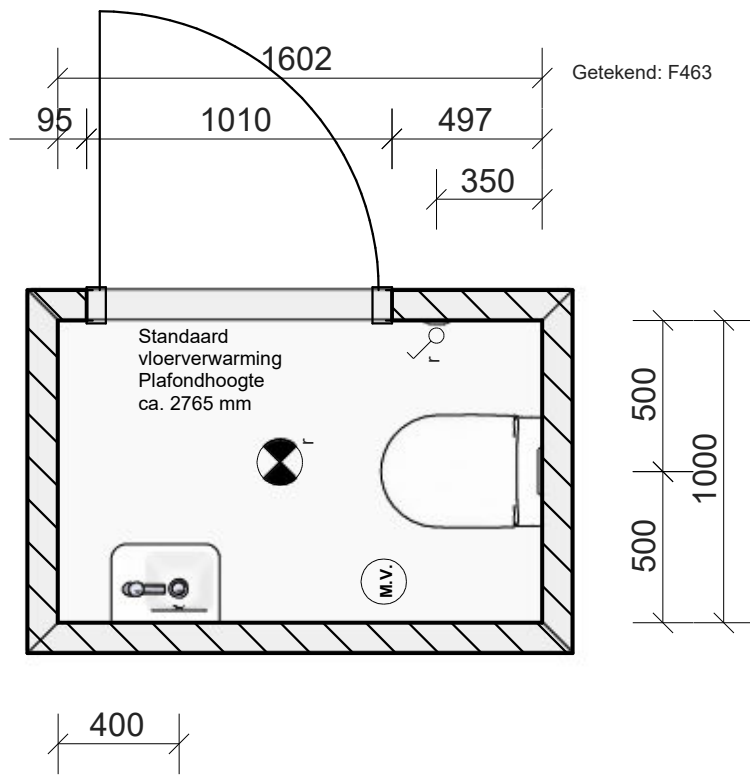

	Dhomus Regterweistraat 5 4181 CE Waardenburg		Project: Nijmegen, 67 App. Waalkwartier Blok F	
			Ruimte / verdieping: Toilet ruimte	
			Variant:	
	24-4-2024	Iwan Janssen	1 : 25	

Q:\01. Projectenmap\Externe projecten - overgedragen\19576 - Nijmegen 67 koopappartementen Waalkwartier fase 102. Tekeningen\Sanitair\BACK UPToilet F463.isz

Gemaakt met Inroplus. Aan deze tekening kunnen geen rechten worden ontleend. Maten zijn ca. maten.

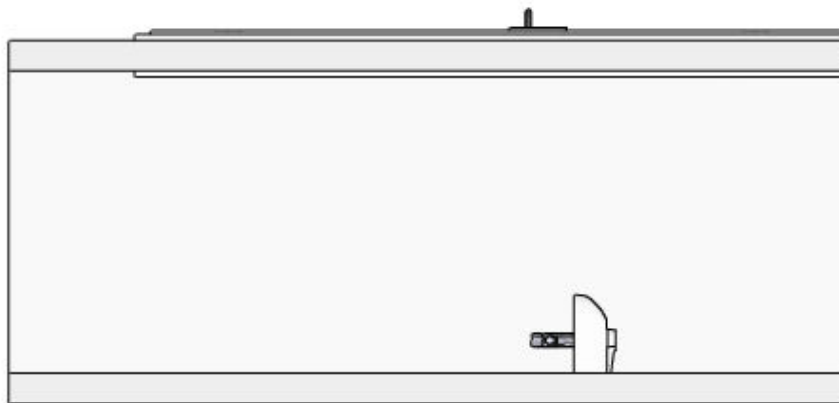

	Dhomus Regterweistraat 5 4181 CE Waardenburg		Project: Nijmegen, 67 App. Waalkwartier Blok F	
			Ruimte / verdieping: Toilet ruimte	
			Variant:	
	24-4-2024	Iwan Janssen	1 : 25	

Q:\01. Projectenmap\Externe projecten - overgedragen\19576 - Nijmegen 67 koopappartementen Waalkwartier fase 102. Tekeningen\Sanitair\BACK UPToilet F463.isz

Gemaakt met Inroplus. Aan deze tekening kunnen geen rechten worden ontleend. Maten zijn ca. maten.

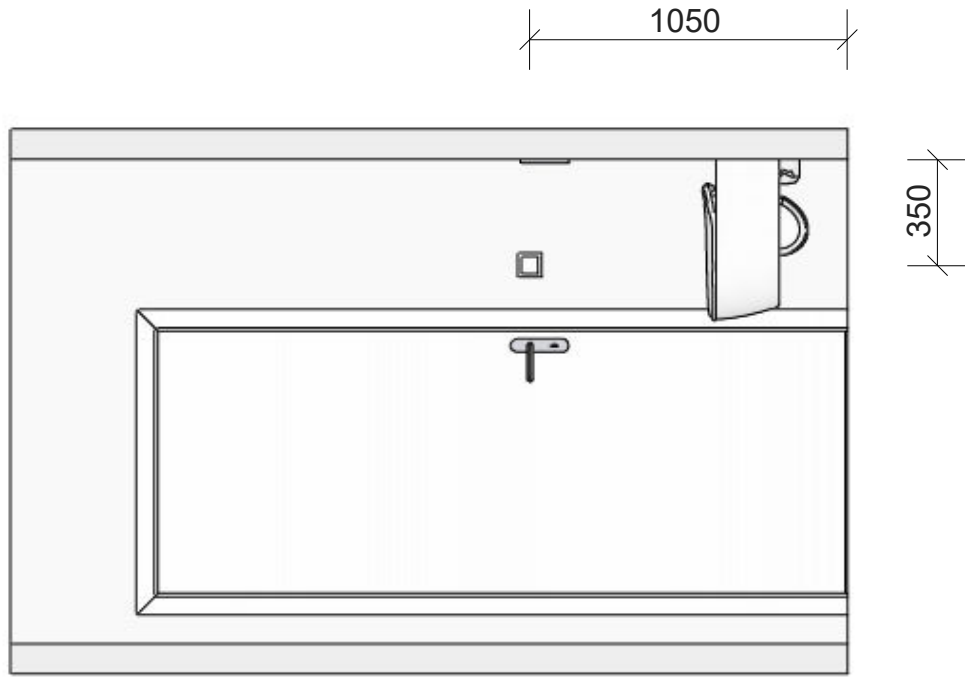

	Dhonus Regterweistraat 5 4181 CE Waardenburg		Project: Nijmegen, 67 App. Waalkwartier Blok F	
			Ruimte / verdieping: Toilet ruimte	
			Variant:	
	24-4-2024	Iwan Janssen	1 : 25	

Gemaakt met Inroplus. Aan deze tekening kunnen geen rechten worden ontleend. Maten zijn ca. maten.

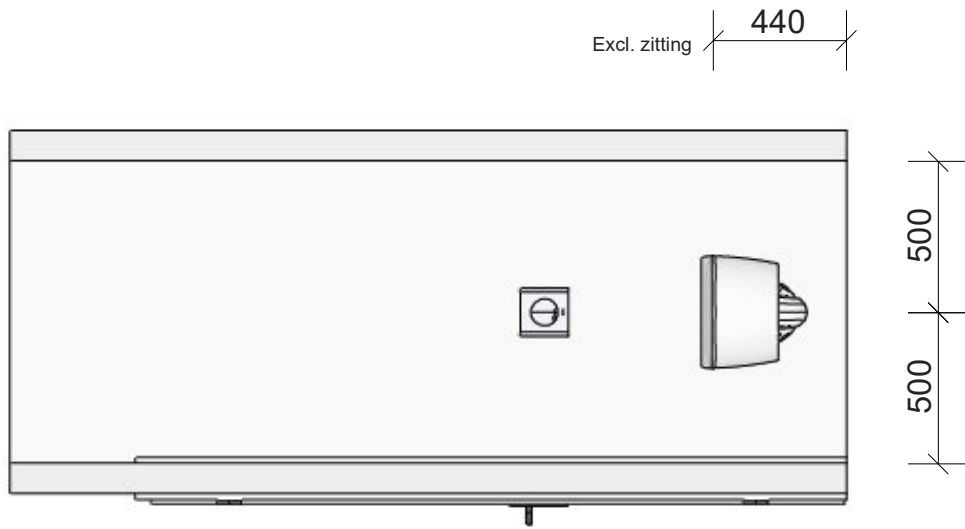

	Dhomus Regterweistraat 5 4181 CE Waardenburg		Project: Nijmegen, 67 App. Waalkwartier Blok F	
			Ruimte / verdieping: Toilet ruimte	
			Variant:	
	24-4-2024	Iwan Janssen	1 : 25	



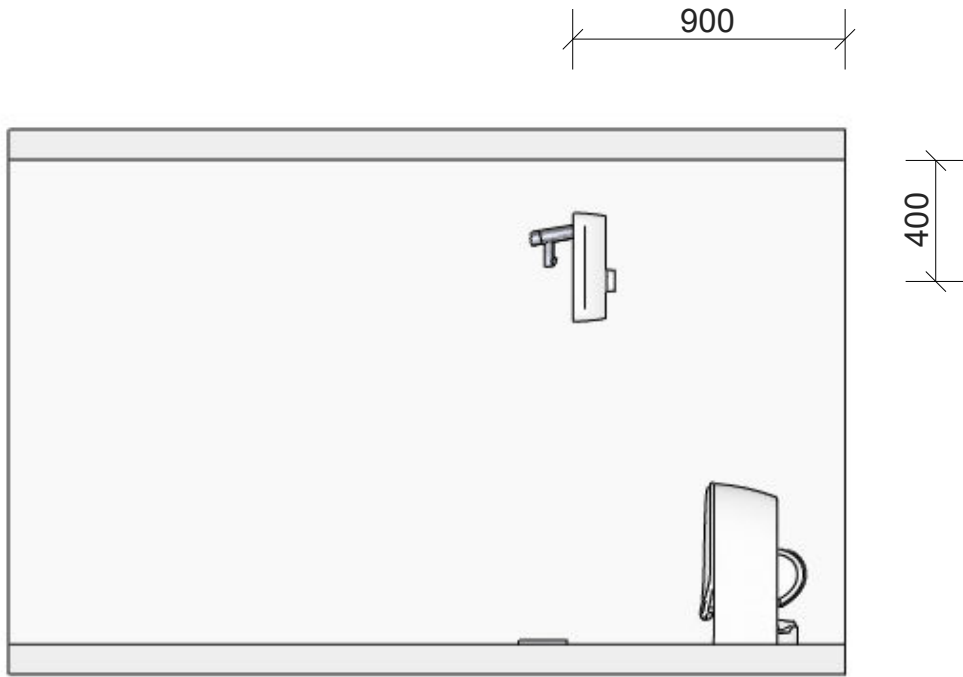

Q:\01. Projectenmap\Externe projecten - overgedragen\19576 - Nijmegen 67 koopappartementen Waalkwartier fase 102. Tekeningen\Sanitair\BACK UPToilet F463.isz

Gemaakt met Inroplus. Aan deze tekening kunnen geen rechten worden ontleend. Maten zijn ca. maten.



	Dhomus Regterweistraat 5 4181 CE Waardenburg		Project: Nijmegen, 67 App. Waalkwartier Blok F	
			Ruimte / verdieping: Toilet ruimte	
			Variant:	
	24-4-2024	Iwan Janssen	1 : 25	

Algemeen Renvooi

-  Plafondlichtpunt
 -  Wandlichtpunt 1700mm + vloer
 -  Wcd 1050mm + vloer
 -  Serie schakelaar 1050mm + vloer
 -  M.V. Indicatieve positie MV afzuigpunt in plafond.
definitive positie n.t.b.
- ER = aansluitpunt elektrische radiator

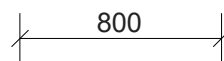
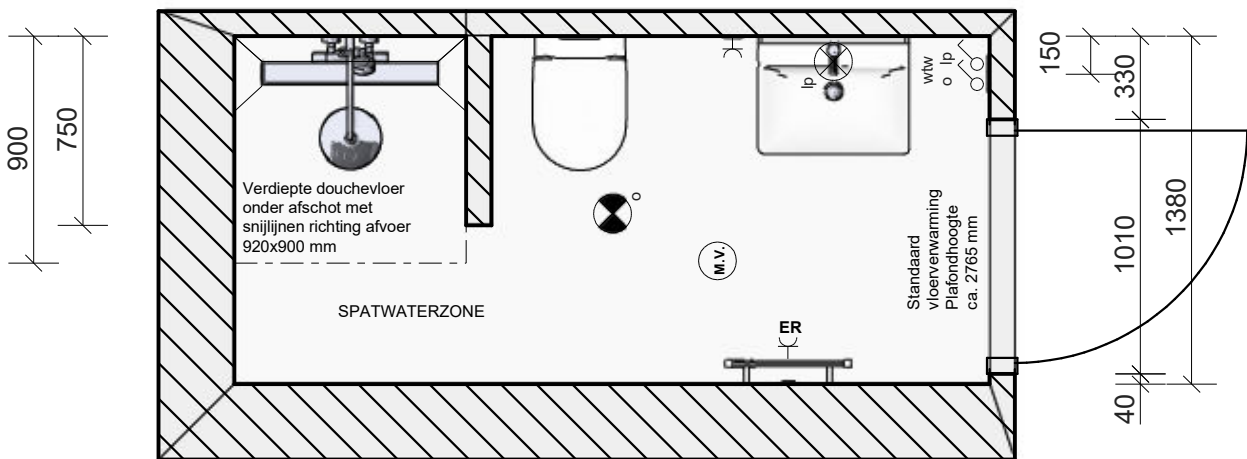
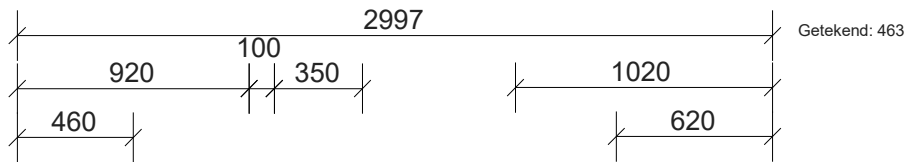

Wanneer de douchehoek (douchegedeelte) niet wordt afgesloten d.m.v. een hoekinstap / deur met zijwand geheel voorzien van profielen is de kans groot dat er spatwater op de vlakke vloer in de badkamer kan komen.
 Koper is hiervan op de hoogte, hieraan kunnen geen rechten worden ontleend!

 Onderdeel van DHOMUS	Dhomus Regterweistraat 5 4181 CE Waardenburg	Project: Nijmegen, 67w Waalkwartier Blok F
		Ruimte / verdieping: Doucheruimte
	1 : 30	Variant:
	6-2-2024	

Q:\01 - Projectenmap\Externe projecten - overgedragen\19576 - Nijmegen 67 koopappartementen Waalkwartier fase 102. Tekeningen\Sanitair\BACK UPI\Badkamer 1 F463.isz
 Gemaakt met Inroplus. Aan deze tekening kunnen geen rechten worden ontleend. Maten zijn ca. maten.

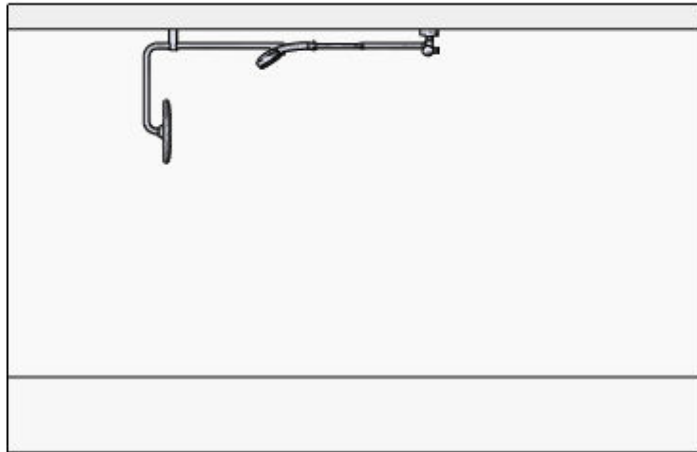

	Dhomus Regterweistraat 5 4181 CE Waardenburg		Project: Nijmegen, 67w Waalkwartier Blok F
			Ruimte / verdieping: Doucheruimte
			Variant:
	6-2-2024	1 : 30	

Q:\01 - Projectenmap\Externe projecten - overgedragen\19576 - Nijmegen 67 koopappartementen Waalkwartier fase 102. Tekeningen\Sanitair\BACK UP\Badkamer 1 F463.isz
 Gemaakt met Inroplus. Aan deze tekening kunnen geen rechten worden ontleend. Maten zijn ca. maten.

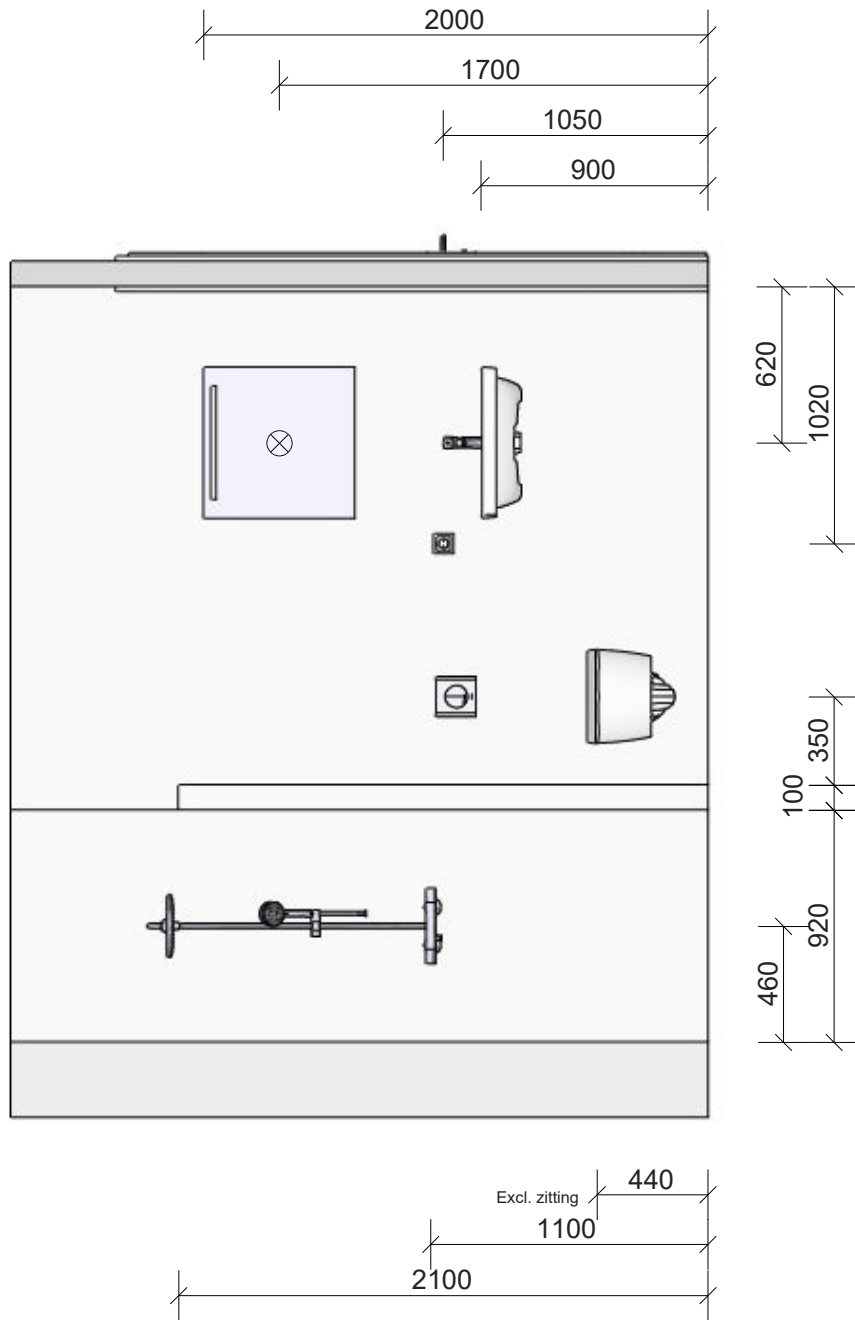

	Dhomus Regterweistraat 5 4181 CE Waardenburg		Project: Nijmegen, 67w Waalkwartier Blok F	
			Ruimte / verdieping: Doucheruimte	
			Variant:	
	6-2-2024	1 : 30		

Q:\01. Projectenmap\Externe projecten - overgedragen\19576 - Nijmegen 67 koopappartementen Waalkwartier fase 102. Tekeningen\Sanitair\BACK UPI\Badkamer 1 F463.isz
 Gemaakt met Inroplus. Aan deze tekening kunnen geen rechten worden ontleend. Maten zijn ca. maten.

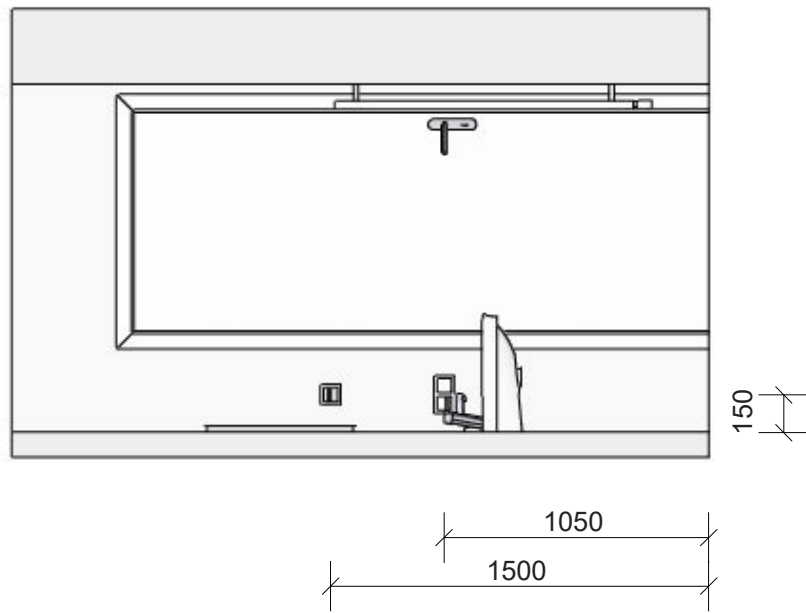



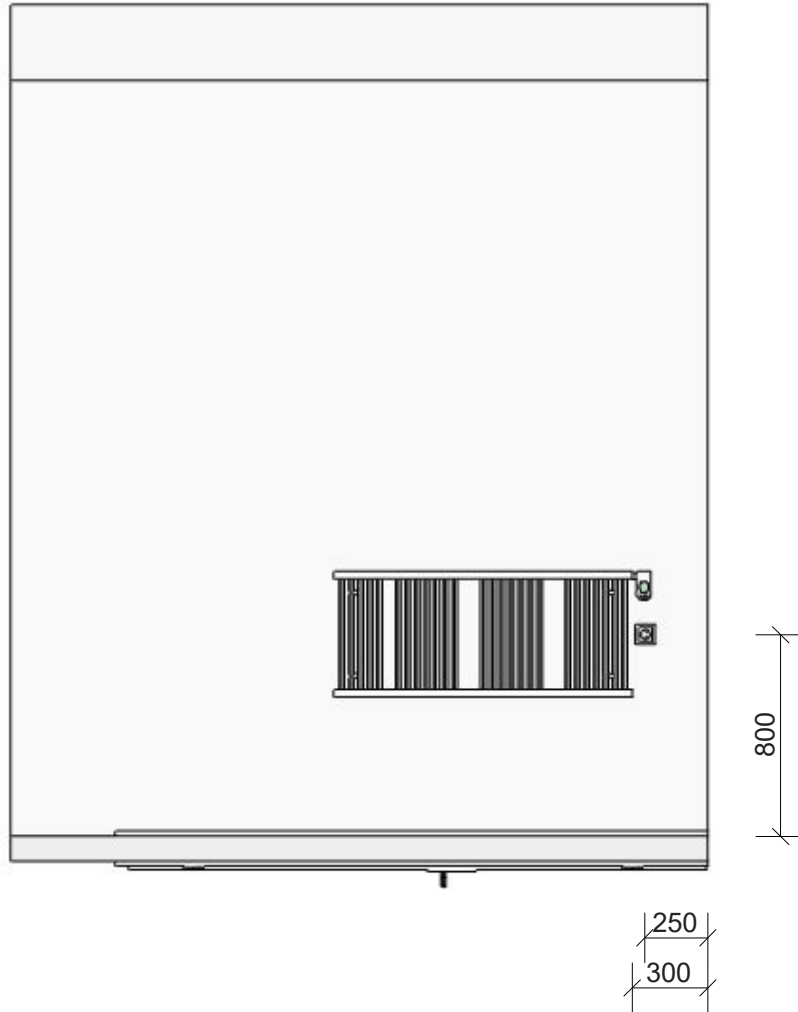

	Dhomus Regterweistraat 5 4181 CE Waardenburg		Project: Nijmegen, 67w Waalkwartier Blok F	
			Ruimte / verdieping: Doucheruimte	
			Variant:	
	6-2-2024	1 : 30		

Q:\01 - Projectenmap\Externe projecten - overgedragen\19576 - Nijmegen 67 koopappartementen Waalkwartier fase 102. Tekeningen\Sanitair\BACK UPI\Badkamer 1 F463.isz
 Gemaakt met Inroplus. Aan deze tekening kunnen geen rechten worden ontleend. Maten zijn ca. maten.



	Dhomus Regterweistraat 5 4181 CE Waardenburg		Project: Nijmegen, 67w Waalkwartier Blok F	
			Ruimte / verdieping: Doucheruimte	
			Variant:	
	6-2-2024	1 : 30		

Q:\01. Projectenmap\Externe projecten - overgedragen\19576 - Nijmegen 67 koopappartementen Waalkwartier fase 102. Tekeningen\Sanitair\BACK UPI\Badkamer 2 F463.isz
 Gemaakt met InnoPlus. Aan deze tekening kunnen geen rechten worden ontleend. Maten zijn ca. maten.

- Algemeen Renvooi**
-  Plafondlichtpunt
 -  Wandlichtpunt 1700mm + vloer
 -  Wcd 1050mm + vloer
 -  Serie schakelaar 1050mm + vloer
 -  Indicatieve positie MV afzuigpunt in plafond.
definitieve positie n.t.b.
- ER = aansluitpunt elektrische radiator

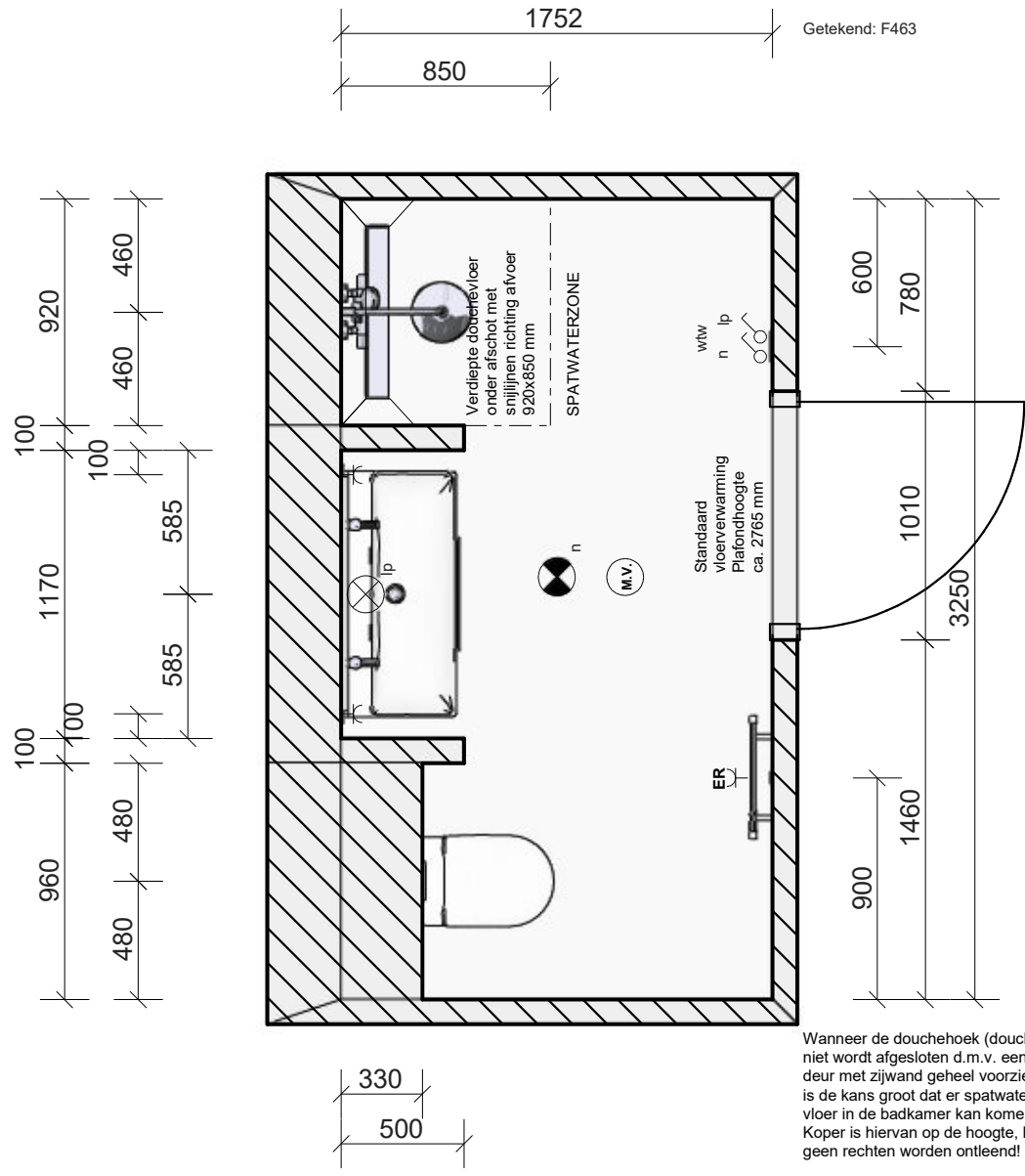

Getekend: F463

 <p>Onderdeel van DHOMUS</p>	Dhomus Regterweistraat 5 4181 CE Waardenburg		Project: Nijmegen, 67 App. Waalkwartier Blok F	
			Ruimte / verdieping: Badkamer	
	24-4-2024		Iwan Janssen	

Q:\01 - Projectenmap\Externe projecten - overgedragen\19576 - Nijmegen 67 koopappartementen Waalkwartier fase 102. Tekeningen\Sanitair\BACK UPI\Badkamer 2 F463.isz
 Gemaakt met Inroplus. Aan deze tekening kunnen geen rechten worden ontleend. Maten zijn ca. maten.

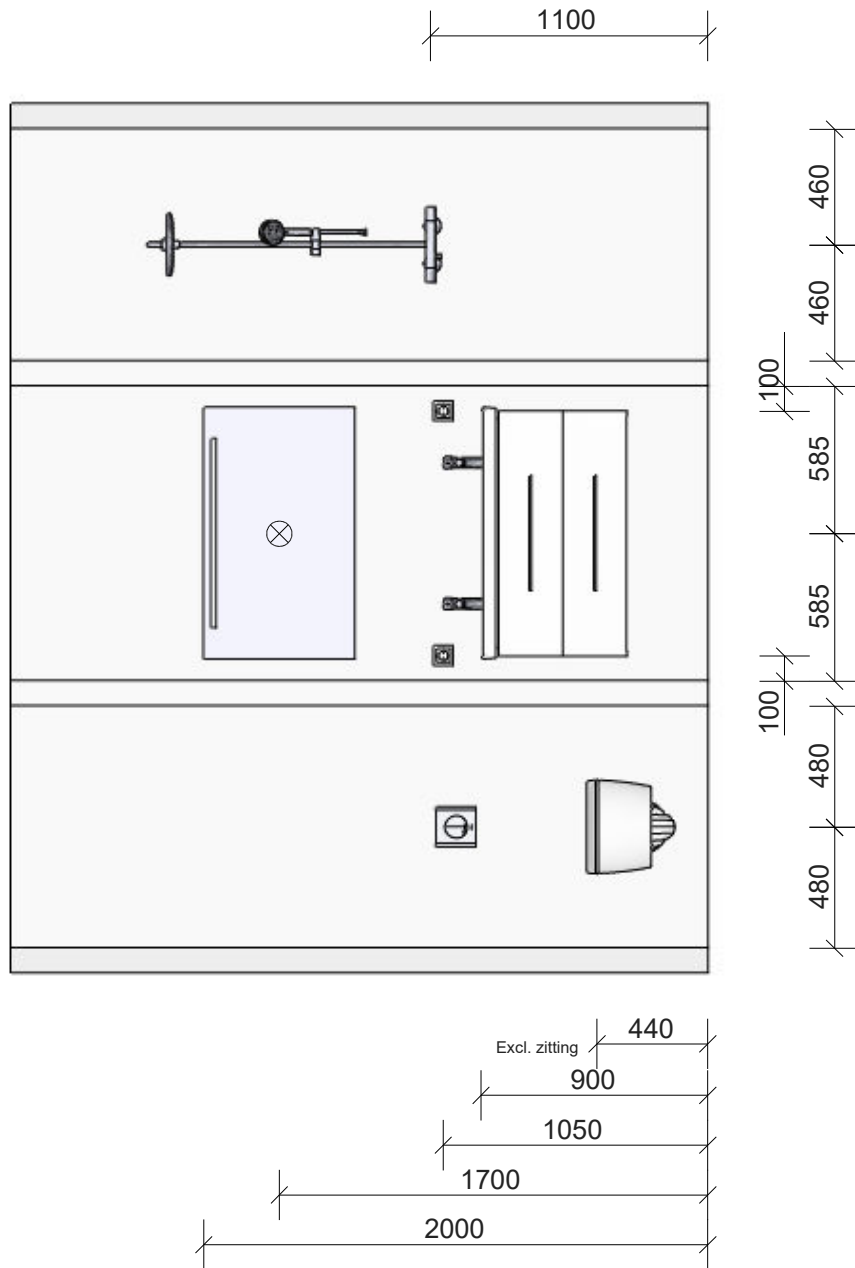

	Dhomus Regterweistraat 5 4181 CE Waardenburg		Project: Nijmegen, 67 App. Waalkwartier Blok F	
			Ruimte / verdieping: Badkamer	
			Variant:	
	24-4-2024	Iwan Janssen	1 : 30	

Q:\01. Projectenmap\Externe projecten - overgedragen\19576 - Nijmegen 67 koopappartementen Waalkwartier fase 102. Tekeningen\Sanitair\BACK UPI\Badkamer 2 F463.isz
 Gemaakt met InnoPlus. Aan deze tekening kunnen geen rechten worden ontleend. Maten zijn ca. maten.

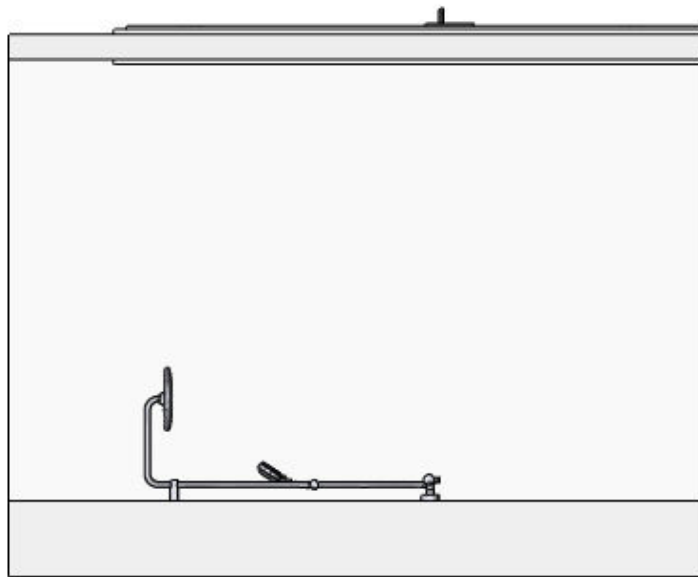

	Dhomus Regterweistraat 5 4181 CE Waardenburg		Project: Nijmegen, 67 App. Waalkwartier Blok F	
			Ruimte / verdieping: Badkamer	
			Variant:	
	24-4-2024	Iwan Janssen	1 : 30	

Q:\01 - Projectenmap\Externe projecten - overgedragen\19576 - Nijmegen 67 koopappartementen Waalkwartier fase 102. Tekeningen\Sanitair\BACK UPI\Badkamer 2 F463.isz
 Gemaakt met Inroplus. Aan deze tekening kunnen geen rechten worden ontleend. Maten zijn ca. maten.

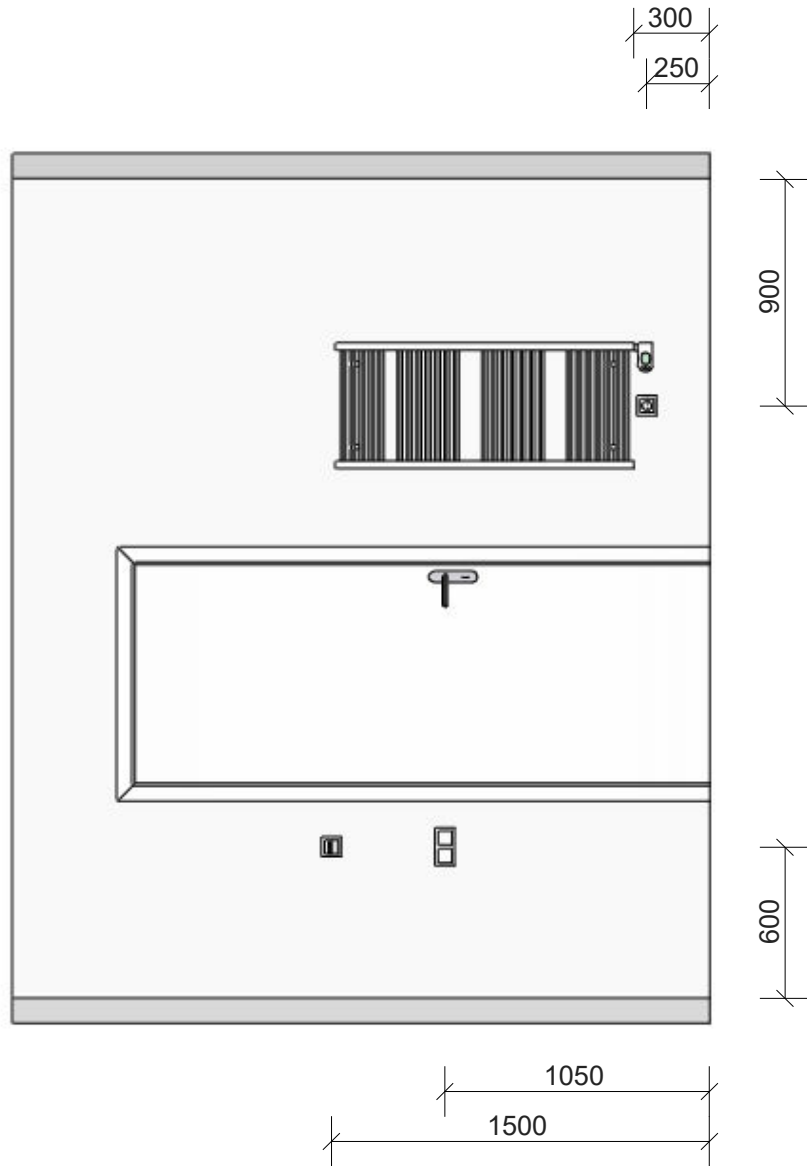

	Dhomus Regterweistraat 5 4181 CE Waardenburg		Project: Nijmegen, 67 App. Waalkwartier Blok F	
			Ruimte / verdieping: Badkamer	
			Variant:	
	24-4-2024	Iwan Janssen	1 : 30	



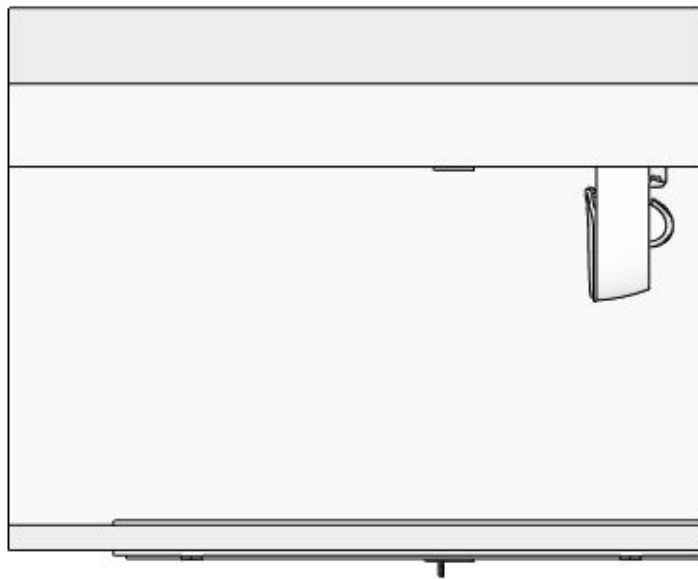

Q:\01. Projectenmap\Externe projecten - overgedragen\19576 - Nijmegen 67 koopappartementen Waalkwartier fase 102. Tekeningen\Sanitair\BACK UPI\Badkamer 2 F463.isz
 Gemaakt met Inroplus. Aan deze tekening kunnen geen rechten worden ontleend. Maten zijn ca. maten.





	Dhomus Regterweistraat 5 4181 CE Waardenburg		Project: Nijmegen, 67 App. Waalkwartier Blok F	
			Ruimte / verdieping: Badkamer	
			Variant:	
	24-4-2024	Iwan Janssen	1 : 30	

Q:\01 - Projectenmap\Externe projecten - overgedragen\19576 - Nijmegen 67 koopappartementen Waalkwartier fase 102. Tekeningen\Sanitair\BACK UPI\Badkamer slaapkamer F463.isz
 Gemaakt met Inoplus. Aan deze tekening kunnen geen rechten worden ontleend. Maten zijn ca. maten.

Algemeen Renvooi

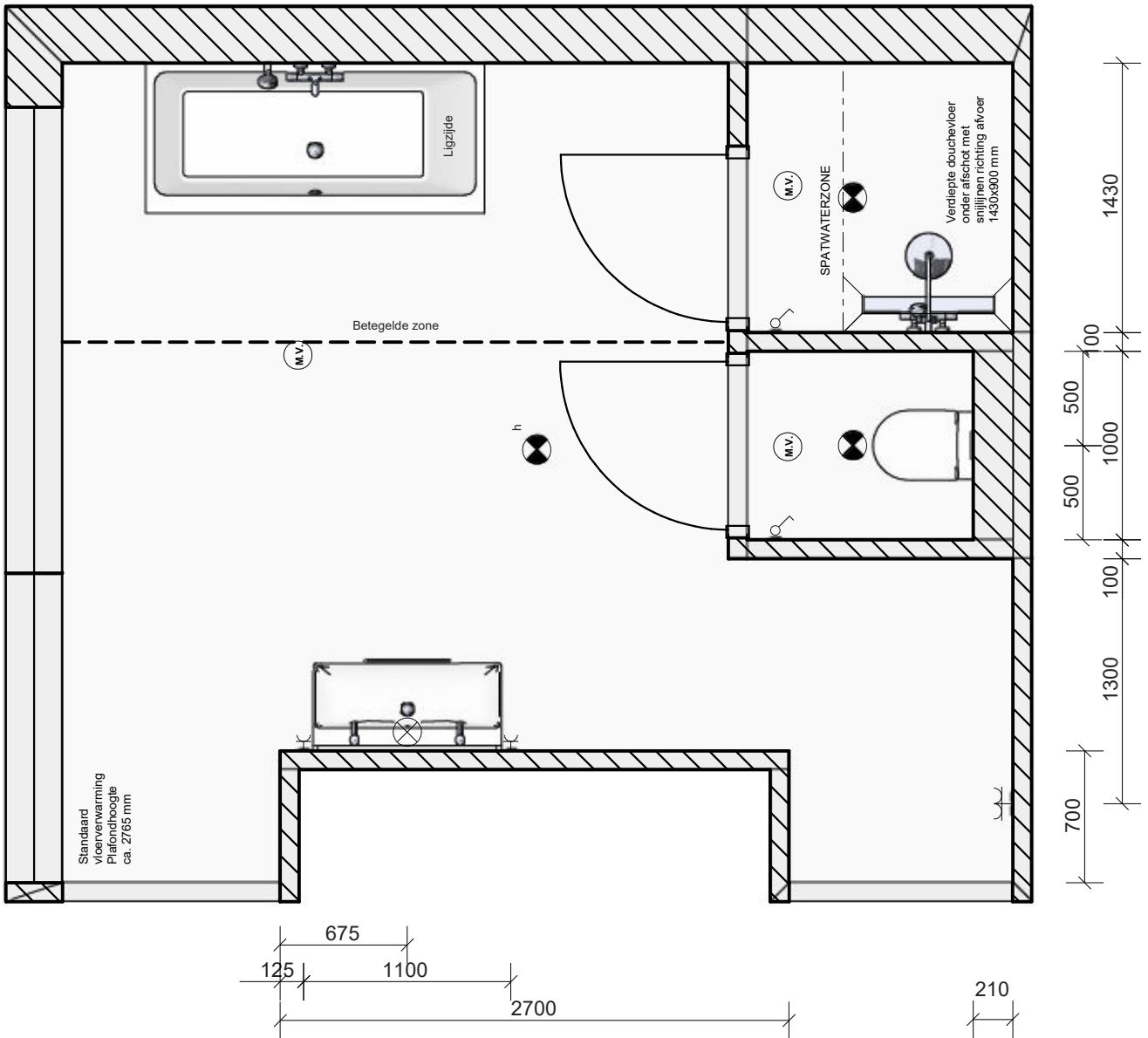
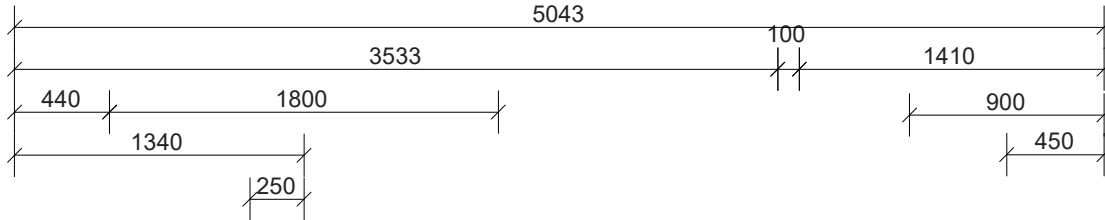
-  Plafondlichtpunt
 -  Wandlichtpunt 1700mm + vloer
 -  Wcd 1050mm + vloer
 -  Serie schakelaar 1050mm + vloer
 -  (M.V.) Indicatieve positie MV afzuigpunt in plafond.
definitieve positie n.t.b.
- ER = aansluitpunt elektrische radiator



 Onderdeel van DHMUS	Dhomus Regterweistraat 5 4181 CE Waardenburg	Project: Nijmegen, 67 App. Waalkwartier Blok F
		Ruimte / verdieping: Badkamer slaapkamer
	24-4-2024	1 : 35 Variant:

Q:\01 - Projectenmap\Externe projecten - overgedragen\19576 - Nijmegen 67 koopappartementen Waalkwartier fase 102. Tekeningen\Sanitair\BACK UPI\Badkamer slaapkamer F463.isz
 Gemaakt met Inroplus. Aan deze tekening kunnen geen rechten worden ontleend. Maten zijn ca. maten.

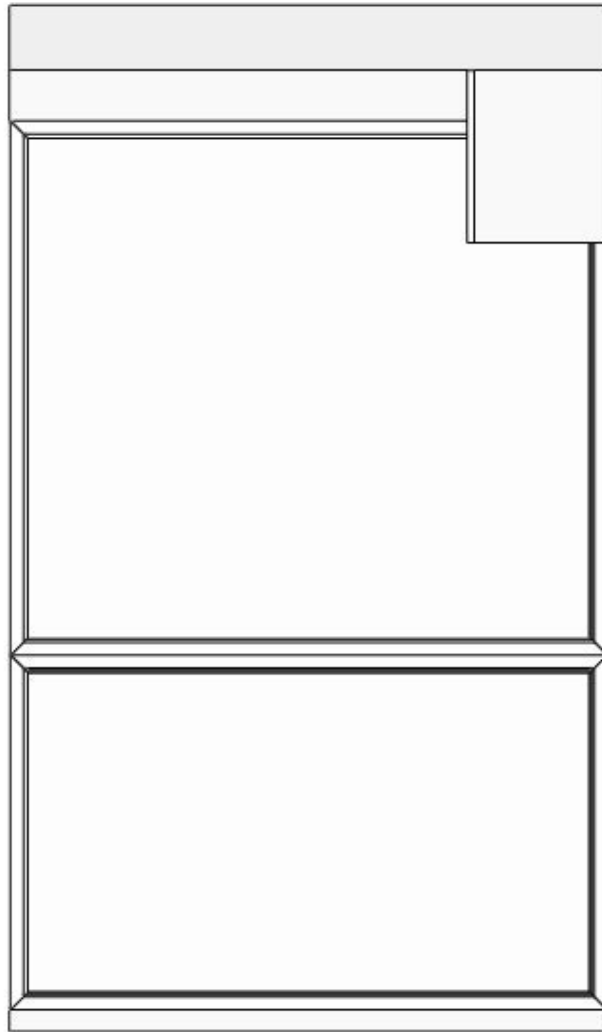

	Dhomus Regterweistraat 5 4181 CE Waardenburg		Project: Nijmegen, 67 App. Waalkwartier Blok F	
			Ruimte / verdieping: Badkamer slaapkamer	
			Variant:	
	24-4-2024		1 : 35	

Q:\01. Projectenmap\Externe projecten - overgedragen\19576 - Nijmegen 67 koopappartementen Waalkwartier fase 1102. Tekeningen\Sanitair\BACK UPI\Badkamer slaapkamer F463.isz
 Gemaakt met Inroplus. Aan deze tekening kunnen geen rechten worden ontleend. Maten zijn ca. maten.

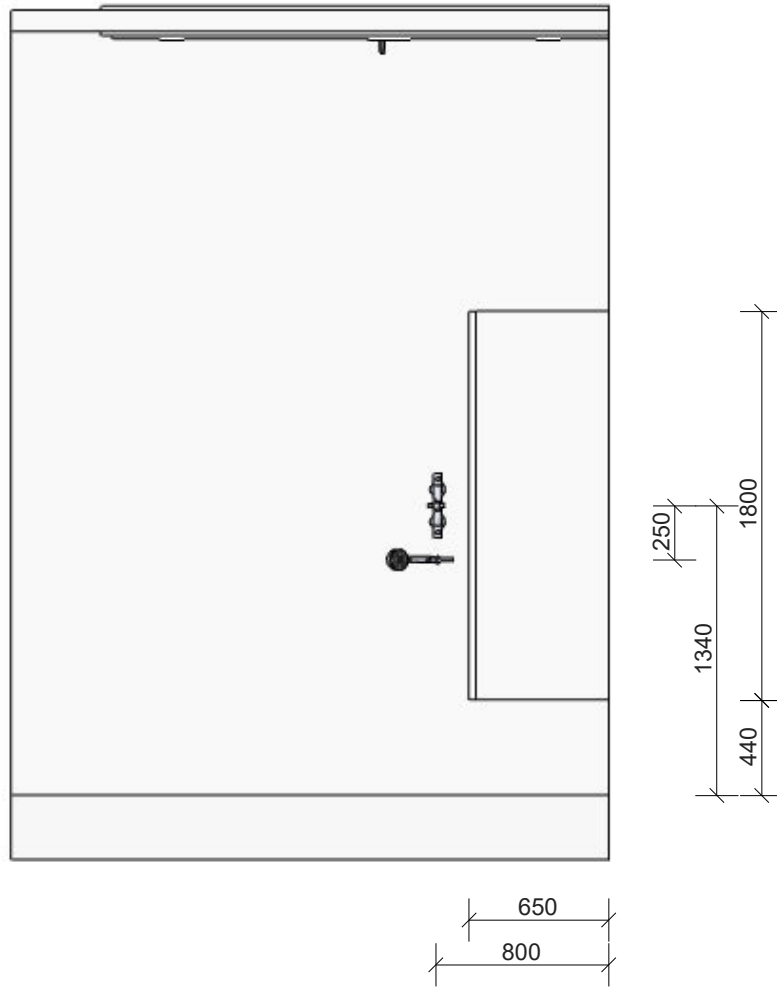

	Dhomus Regterweistraat 5 4181 CE Waardenburg	Project: Nijmegen, 67 App. Waalkwartier Blok F
		Ruimte / verdieping: Badkamer slaapkamer
	24-4-2024	1 : 35 Variant:

Q:\01 - Projectenmap\Externe projecten - overgedragen\19576 - Nijmegen 67 koopappartementen Waalkwartier fase 102. Tekeningen\Sanitair\BACK UPI\Badkamer slaapkamer F463.isz
 Gemaakt met Inroplus. Aan deze tekening kunnen geen rechten worden ontleend. Maten zijn ca. maten.

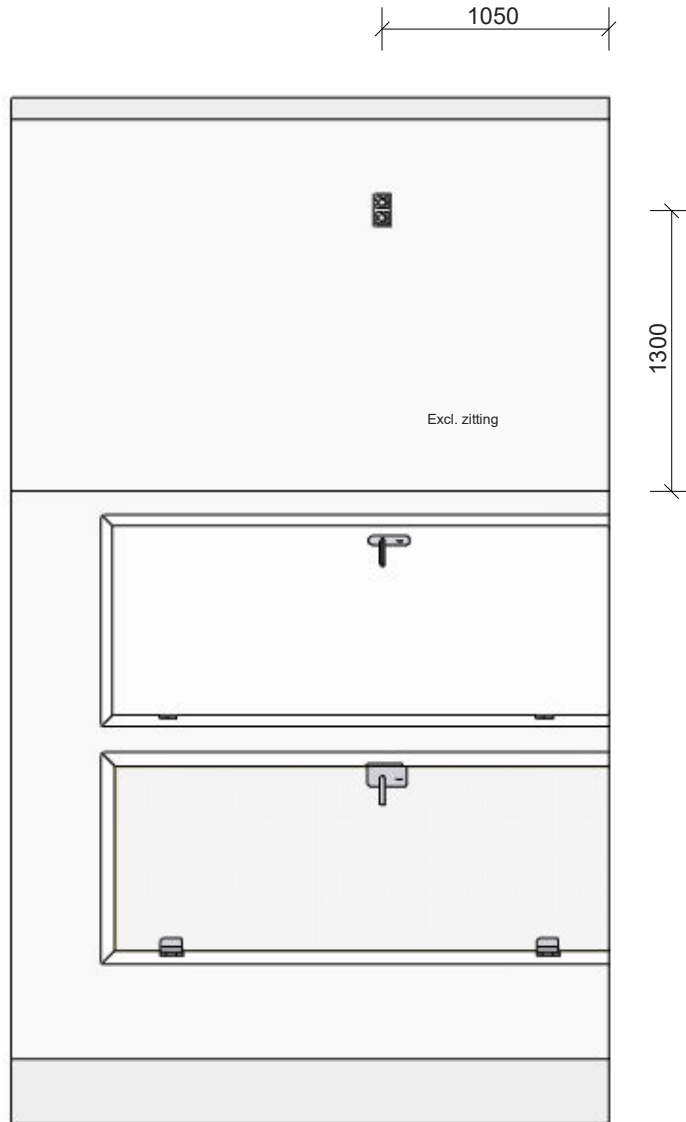

	Dhomus Regterweistraat 5 4181 CE Waardenburg		Project: Nijmegen, 67 App. Waalkwartier Blok F	
			Ruimte / verdieping: Badkamer slaapkamer	
			Variant:	
	24-4-2024	1 : 35		

Q:\01 - Projectenmap\Externe projecten - overgedragen\19576 - Nijmegen 67 koopappartementen Waalkwartier fase 102. Tekeningen\Sanitair\BACK UPI\Badkamer slaapkamer F.463.isz
 Gemaakt met Inroplus. Aan deze tekening kunnen geen rechten worden ontleend. Maten zijn ca. maten.

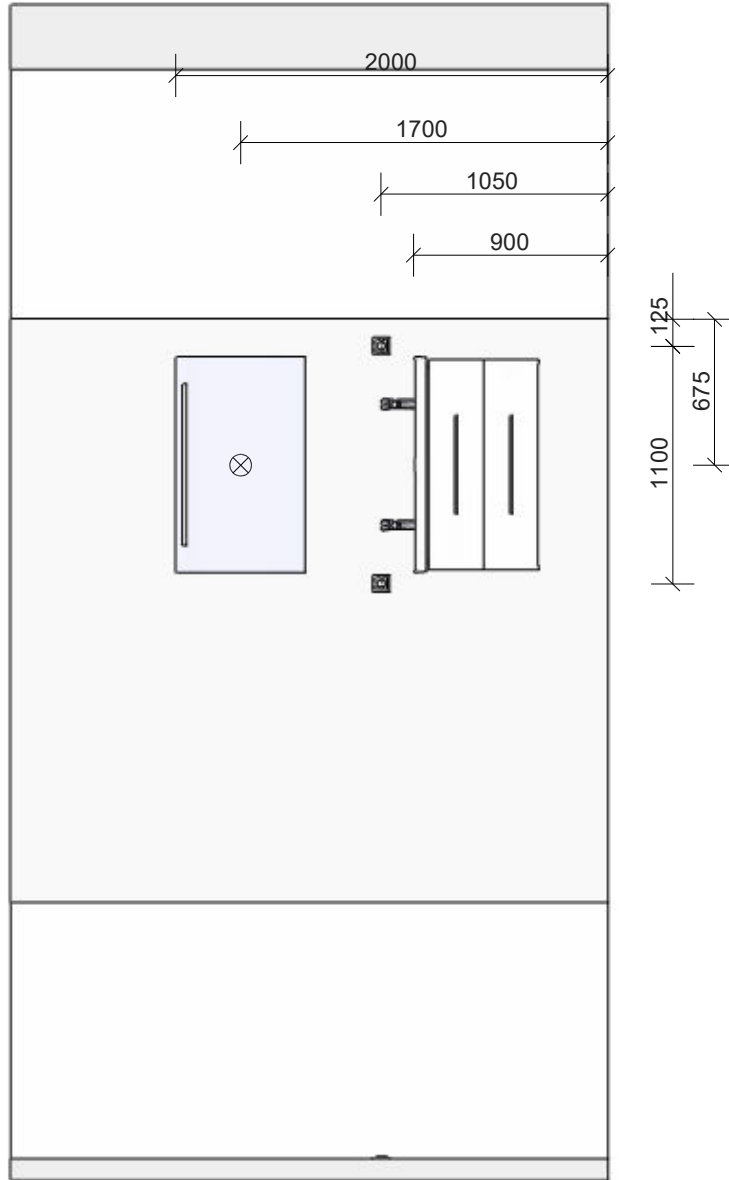

	Dhomus Regterweistraat 5 4181 CE Waardenburg		Project: Nijmegen, 67 App. Waalkwartier Blok F	
			Ruimte / verdieping: Badkamer slaapkamer	
	24-4-2024		Variant:	
		1 : 35		

Q:\01. Projectenmap\Externe projecten - overgedragen\19576 - Nijmegen 67 koopappartementen Waalkwartier fase 102. Tekeningen\Sanitair\BACK UPI\Badkamer slaapkamer F463.isz
 Gemaakt met Inroplus. Aan deze tekening kunnen geen rechten worden ontleend. Maten zijn ca. maten.

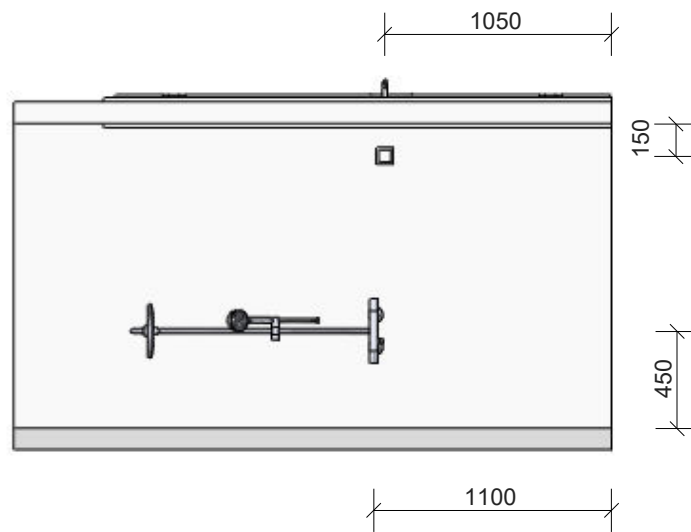

	Dhomus Regterweistraat 5 4181 CE Waardenburg		Project: Nijmegen, 67 App. Waalkwartier Blok F	
			Ruimte / verdieping: Badkamer slaapkamer	
			Variant:	
	24-4-2024		1 : 35	

Q:\01 - Projectenmap\Externe projecten - overgedragen\19576 - Nijmegen 67 koopappartementen Waalkwartier fase 102. Tekeningen\Sanitair\BACK UPI\Badkamer slaapkamer F463.isz
 Gemaakt met Inroplus. Aan deze tekening kunnen geen rechten worden ontleend. Maten zijn ca. maten.

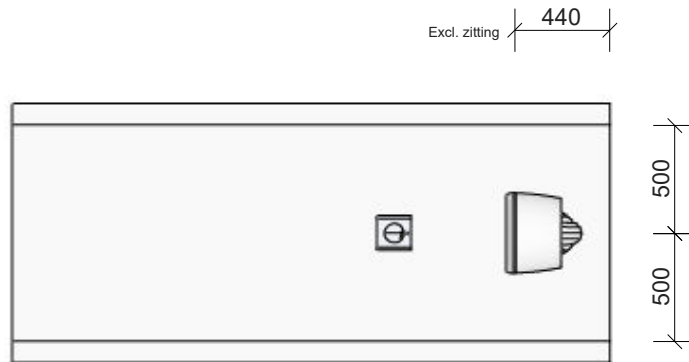

	Dhomus Regterweistraat 5 4181 CE Waardenburg		Project: Nijmegen, 67 App. Waalkwartier Blok F	
			Ruimte / verdieping: Badkamer slaapkamer	
			Variant:	
	24-4-2024	1 : 35		

Q:\01. Projectenmap\Externe projecten - overgedragen\19576 - Nijmegen 67 koopappartementen Waalkwartier fase 102. Tekeningen\Sanitair\BACK UPI\Badkamer slaapkamer F463.isz
 Gemaakt met Inroplus. Aan deze tekening kunnen geen rechten worden ontleend. Maten zijn ca. maten.

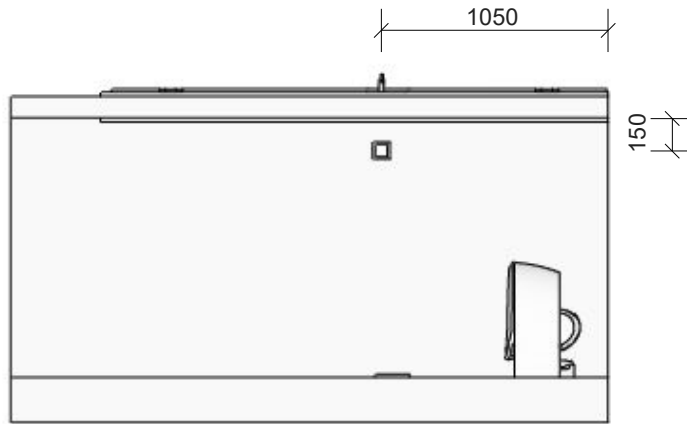

	Dhomus Regterweistraat 5 4181 CE Waardenburg		Project: Nijmegen, 67 App. Waalkwartier Blok F	
			Ruimte / verdieping: Badkamer slaapkamer	
			Variant:	
	24-4-2024		1 : 35	